

PROJETO ARQUITETÔNICO UNIDADE BÁSICA DE SAÚDE VERGANI
ESCALA INDICADA

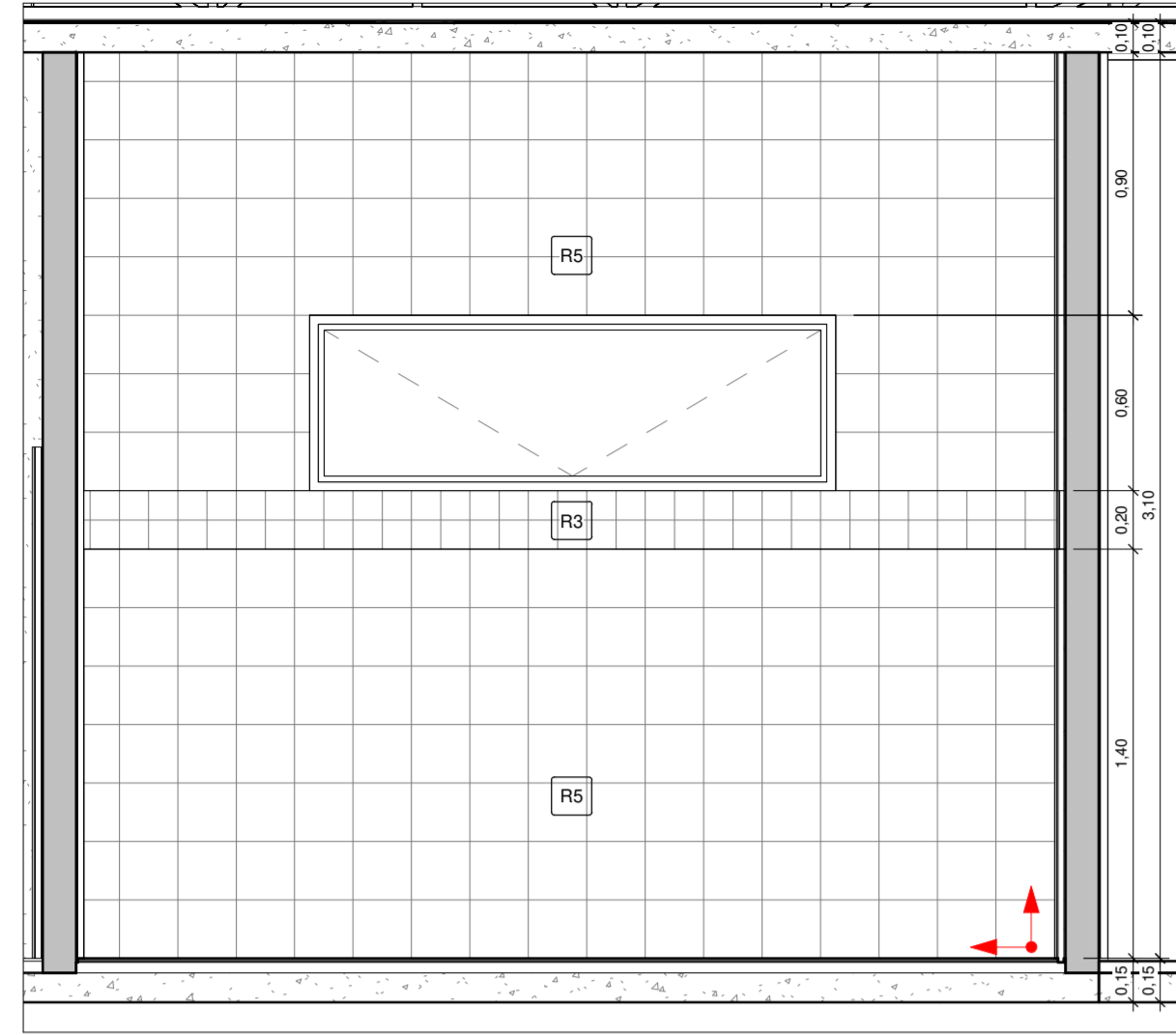

1 COPA VISTA 1
1 : 25

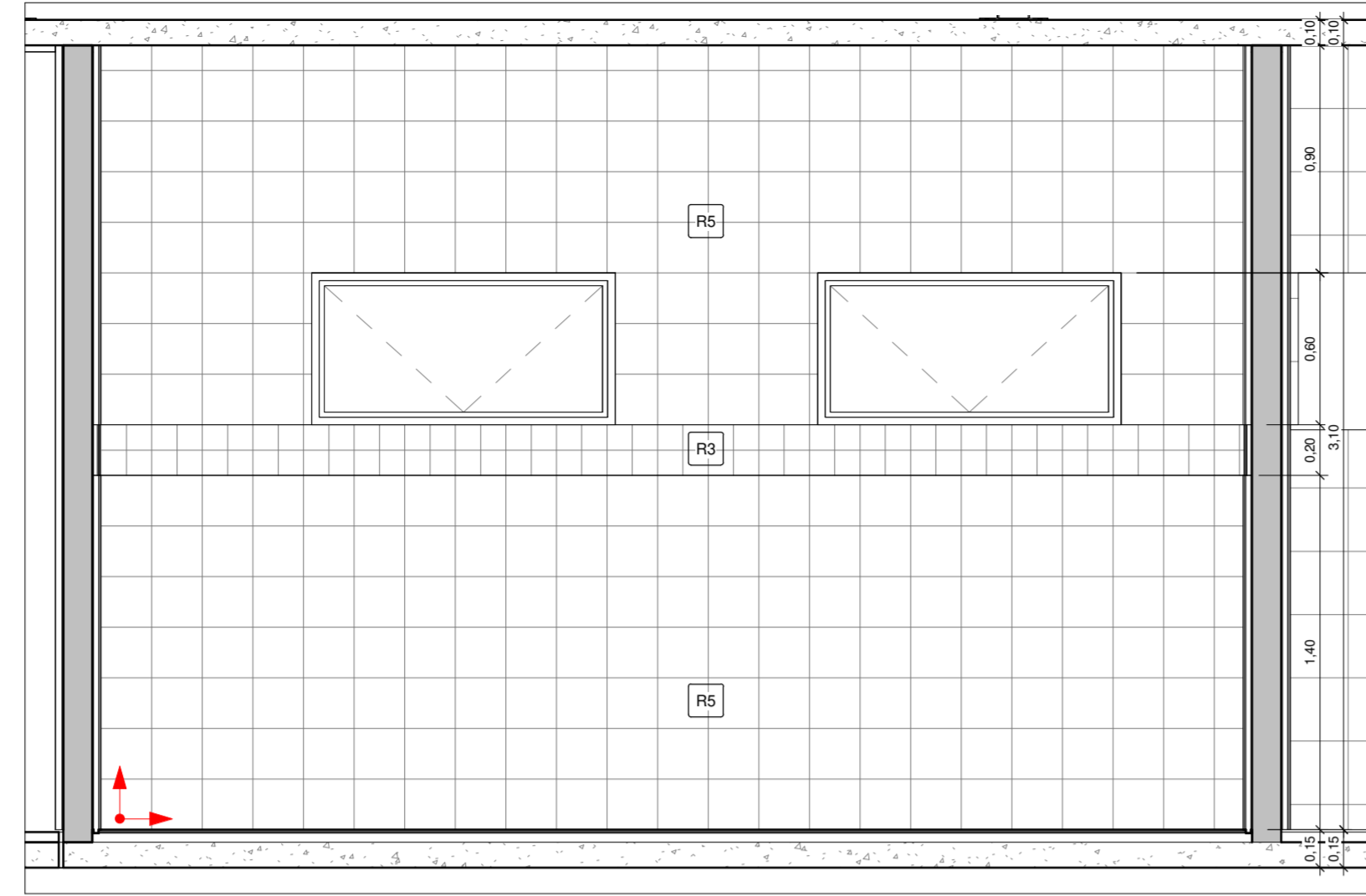

2 COPA VISTA 2
1 : 25

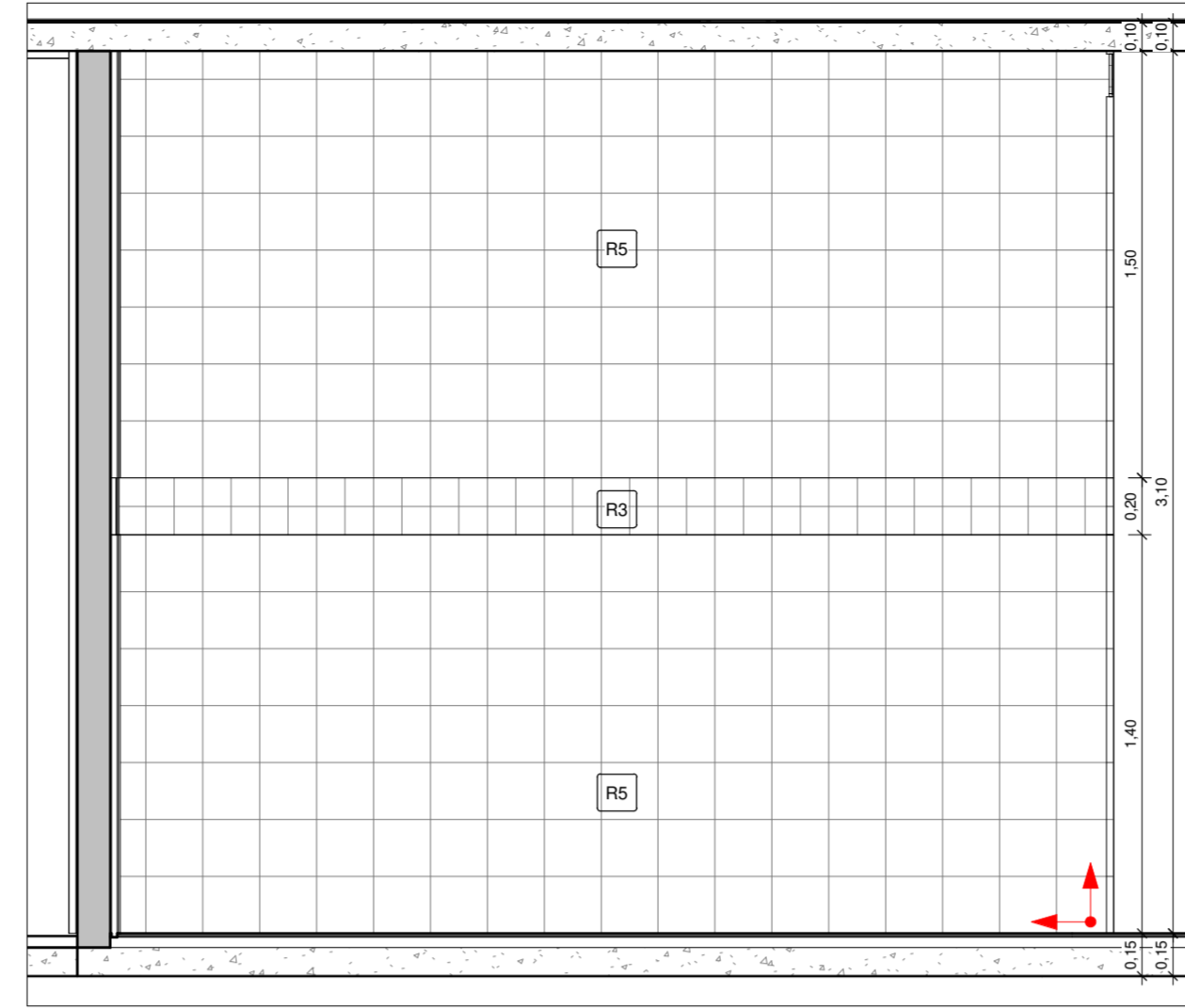

3 COPA VISTA 3
1 : 25

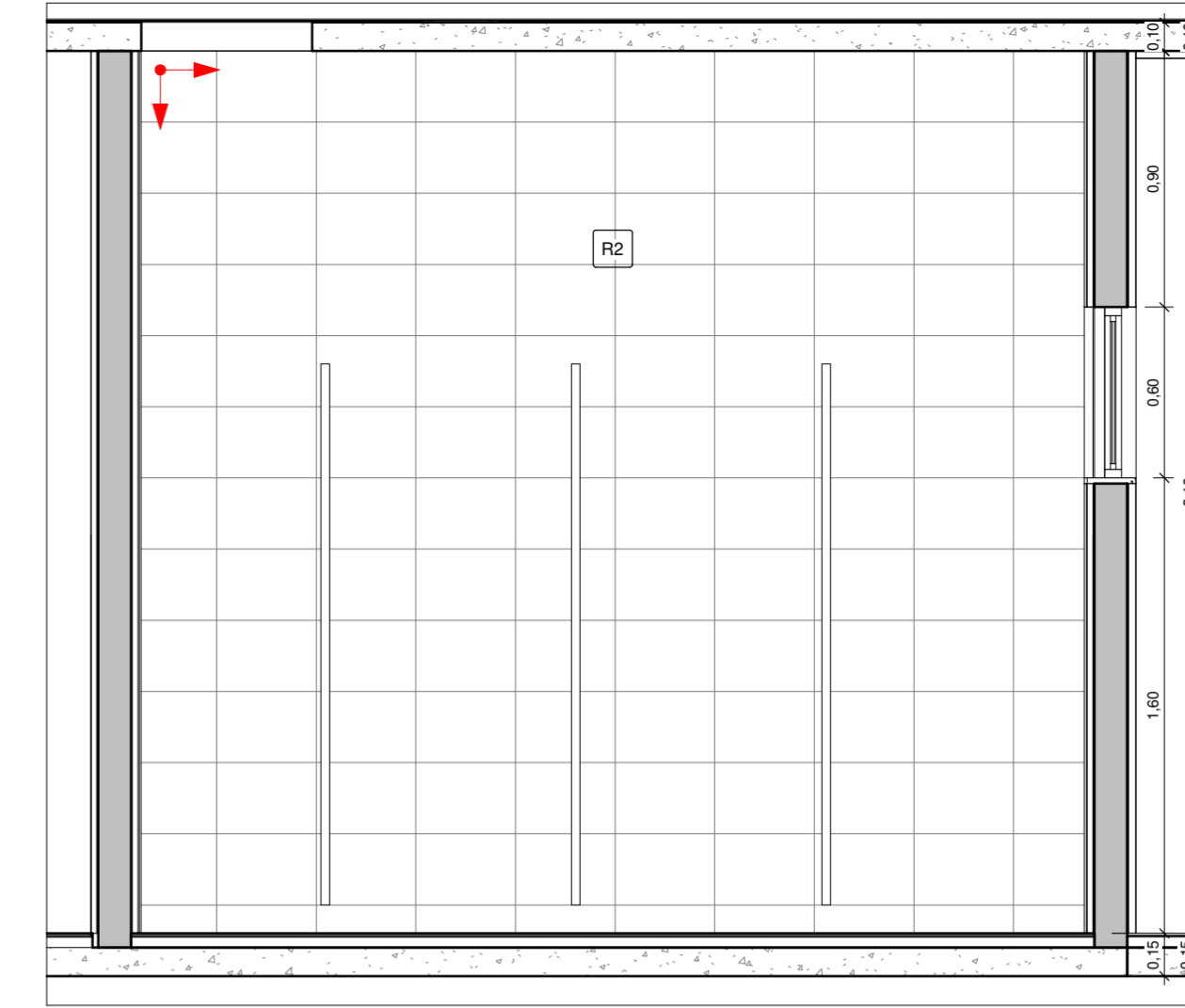

4 VEST. M. VISTA 1
1 : 25

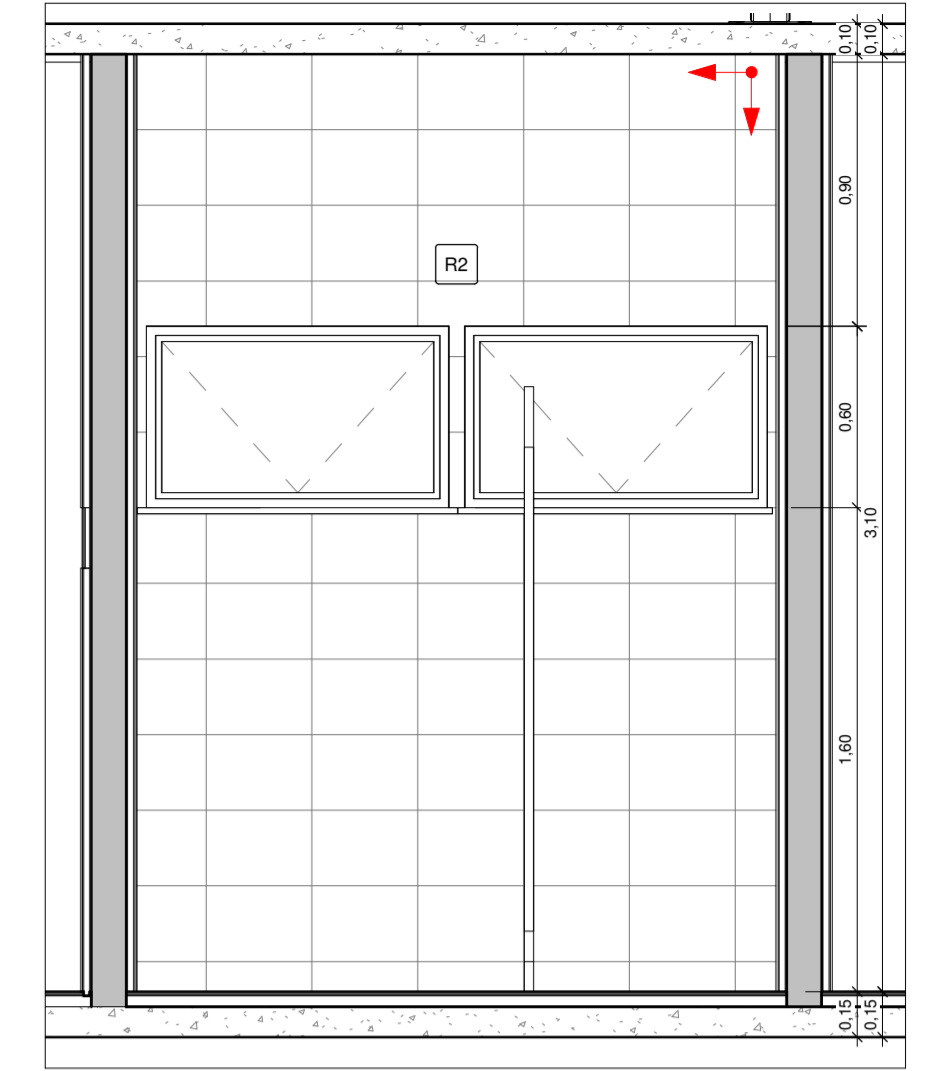

5 VEST. M. VISTA 2
1 : 25

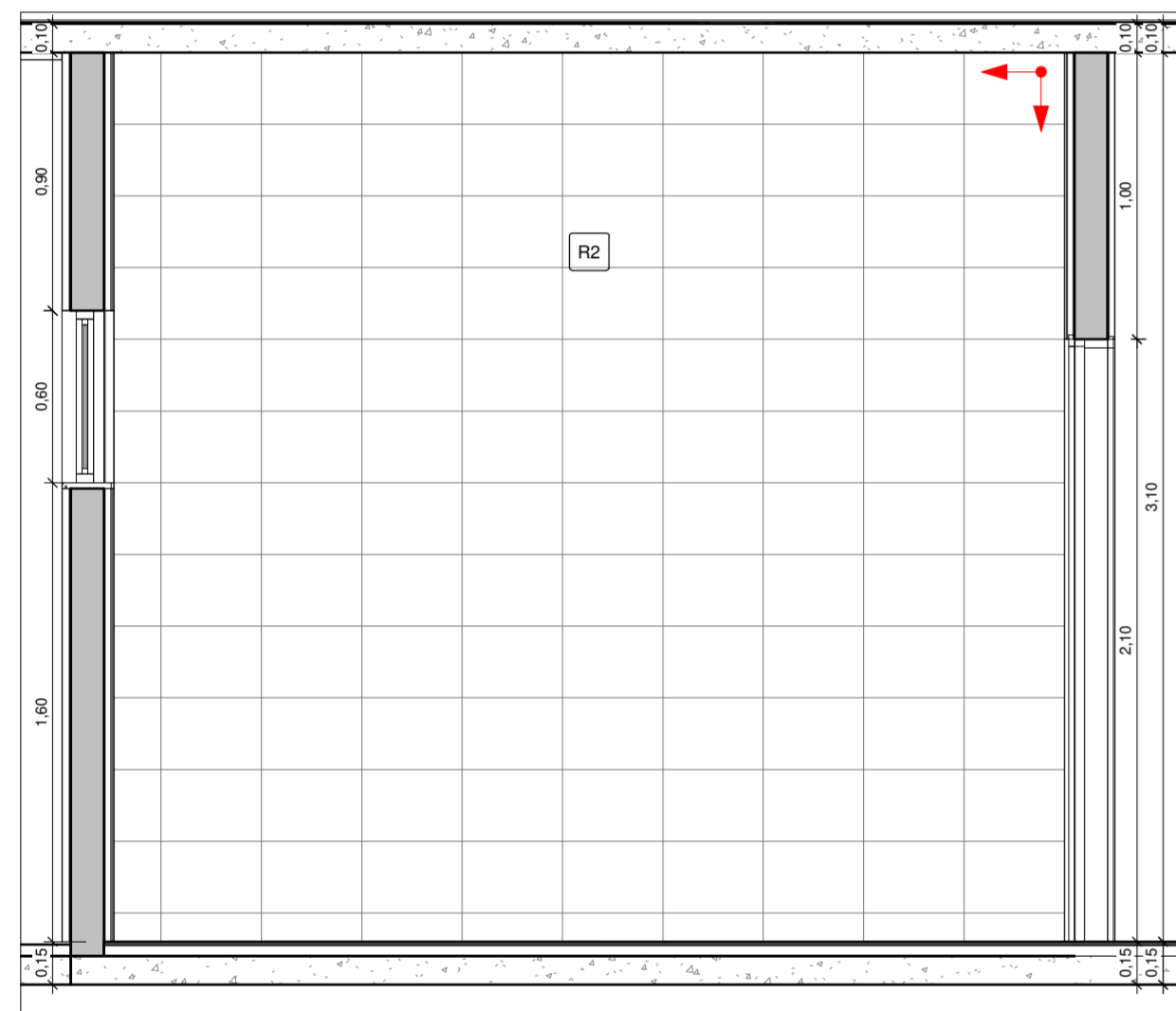

6 VEST. M. VISTA 3
1 : 25

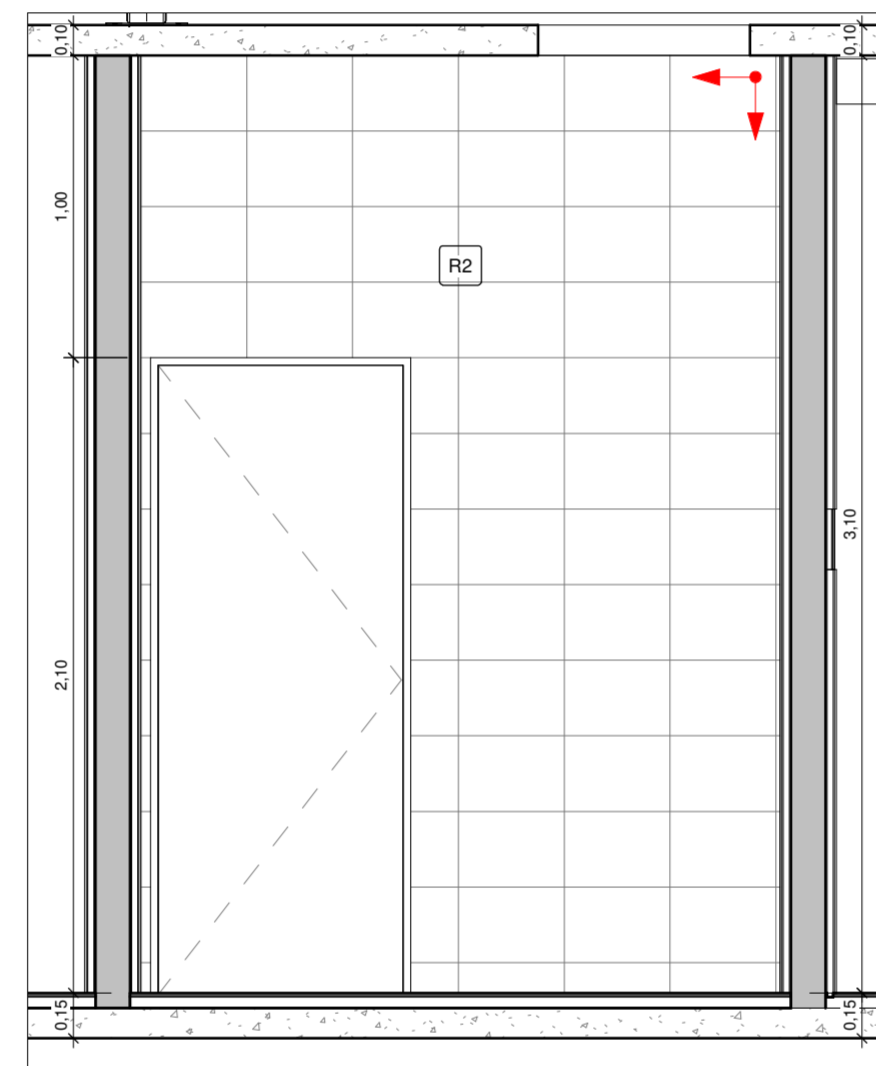

7 VEST. M. VISTA 4
1 : 25

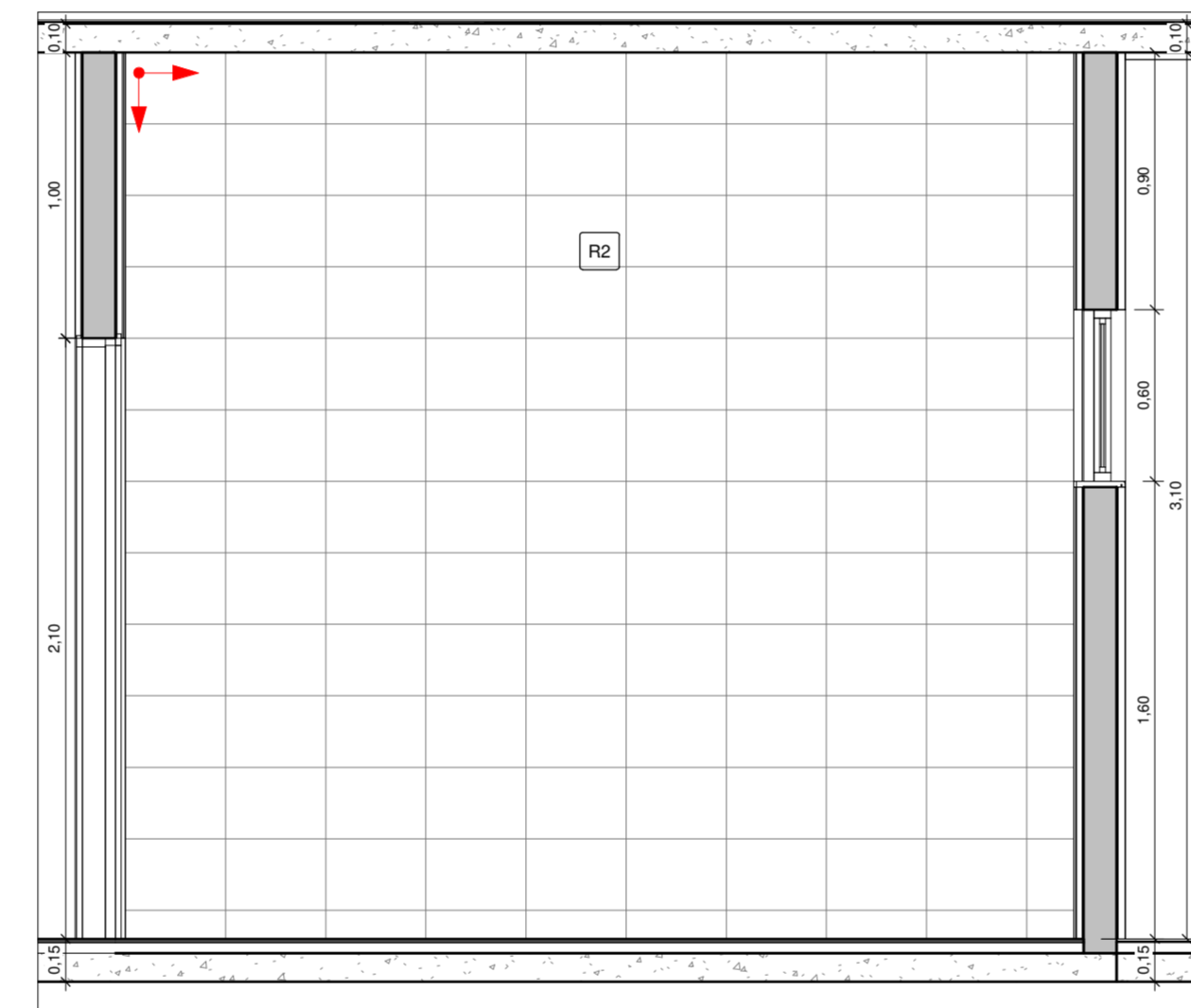

8 VEST. F. VISTA 1
1 : 25

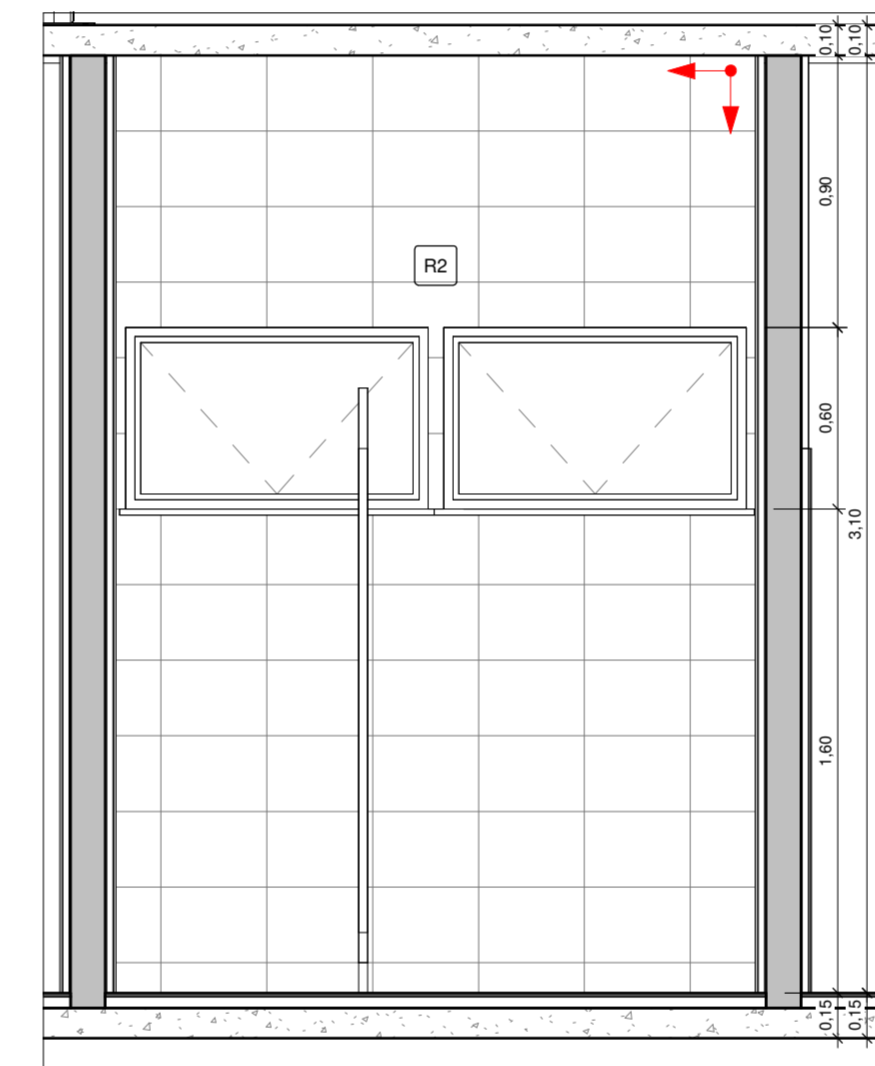

9 VEST. F. VISTA 2
1 : 25

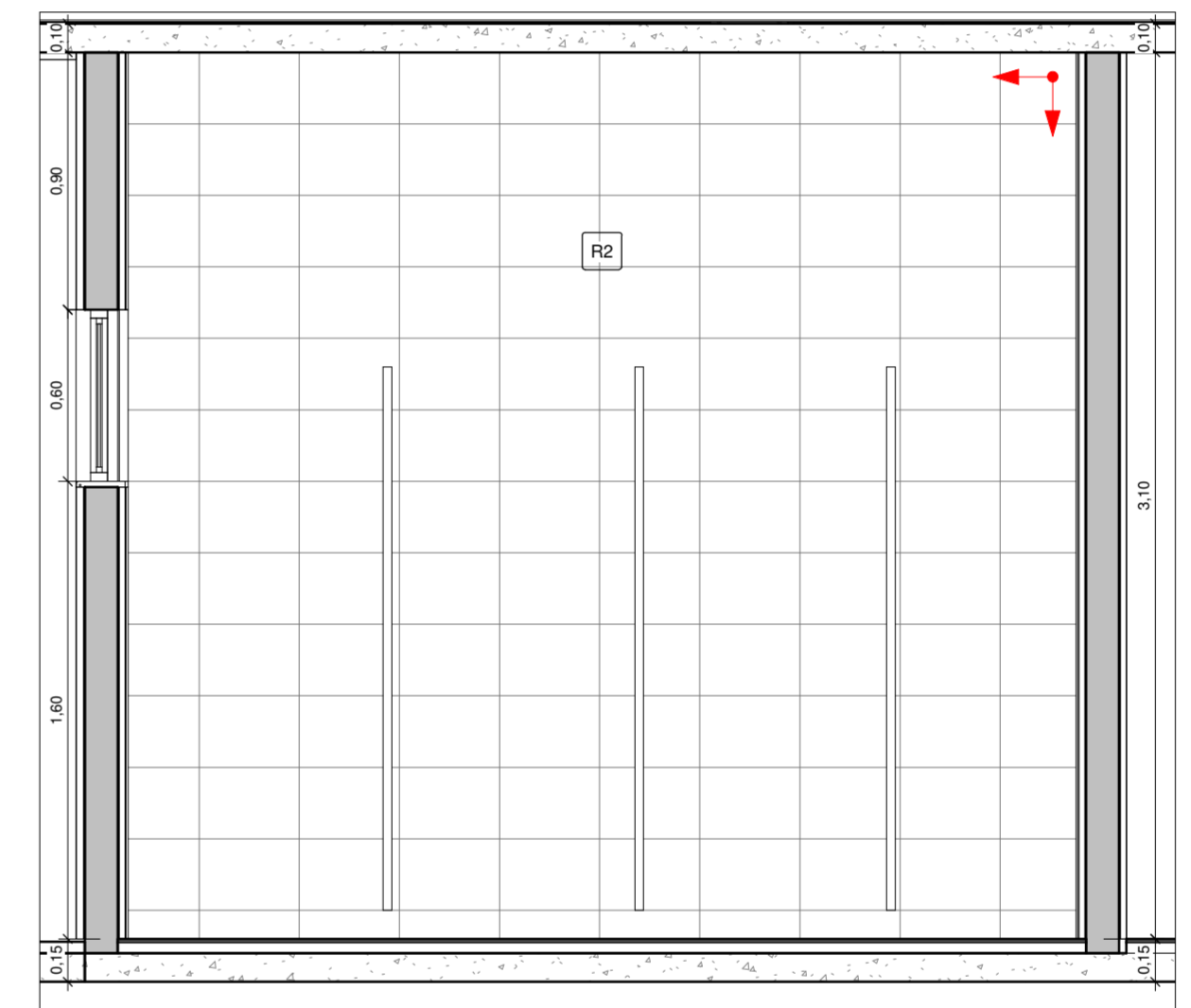

10 VEST. F. VISTA 3
1 : 25

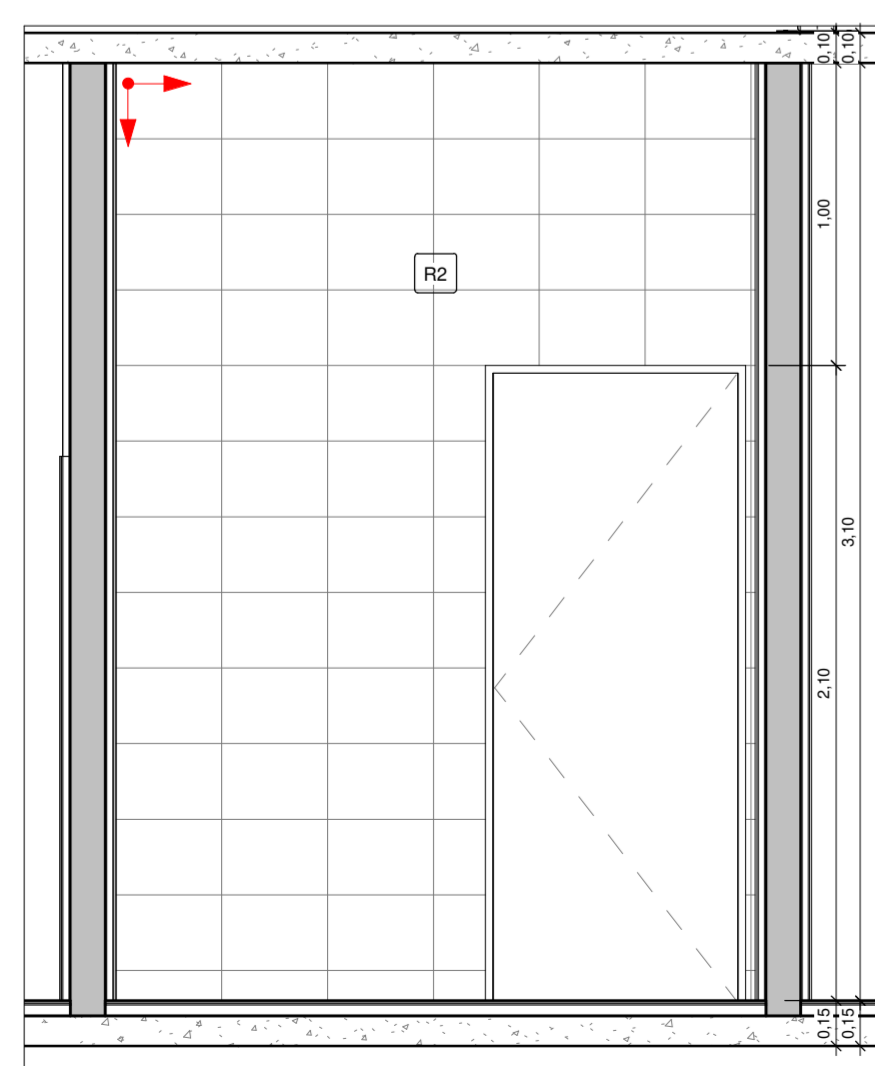

11 VEST. F. VISTA 4
1 : 25

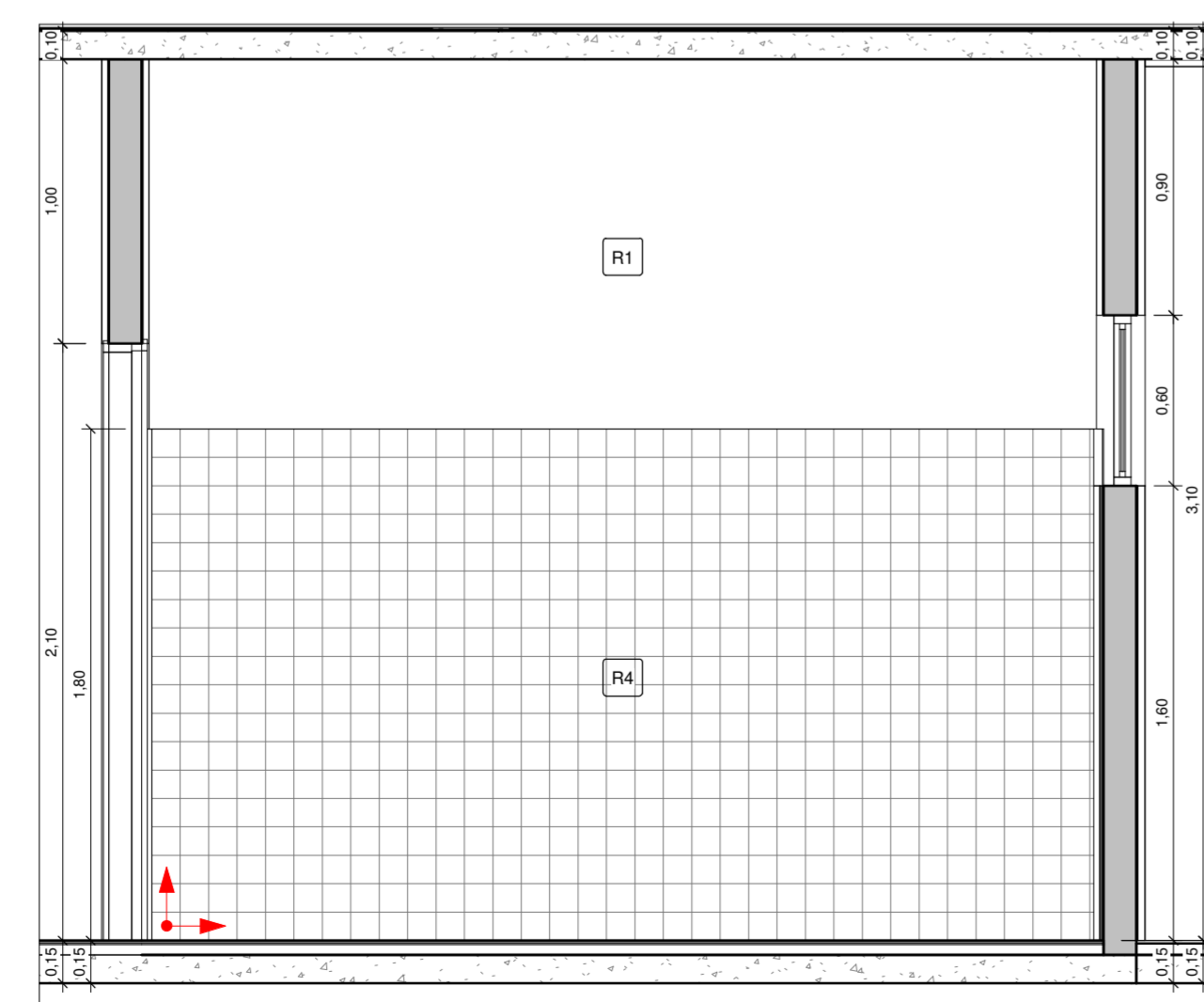

12 LAVAGEM E DESINFECÇÃO VISTA 1
1 : 25

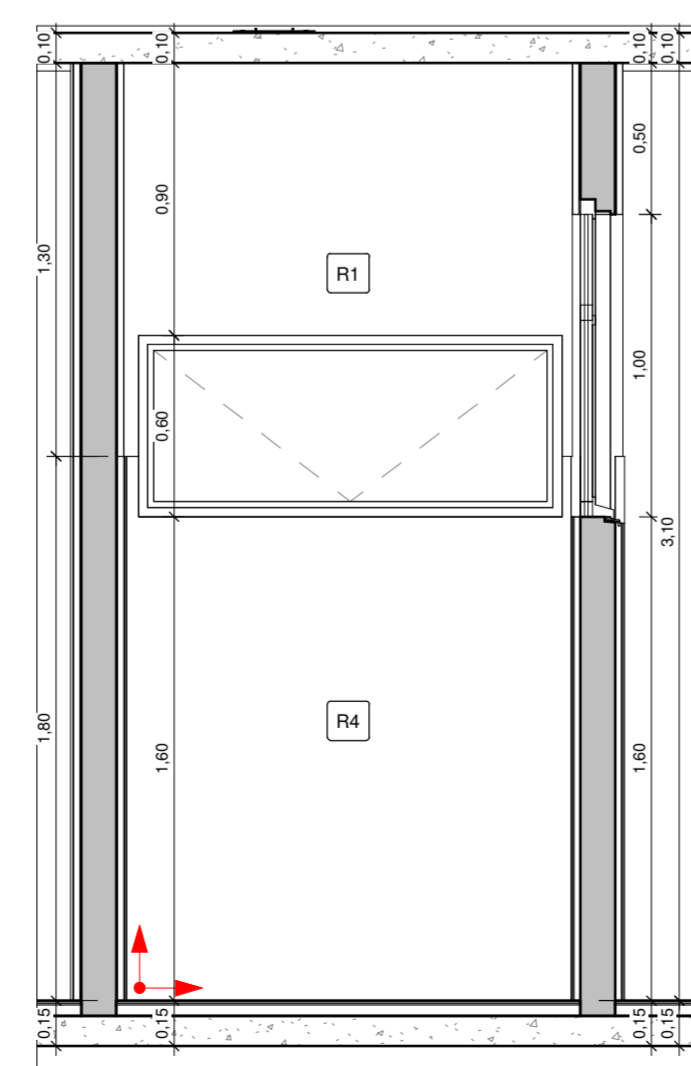

13 LAVAGEM E DESINFECÇÃO VISTA 2
1 : 25

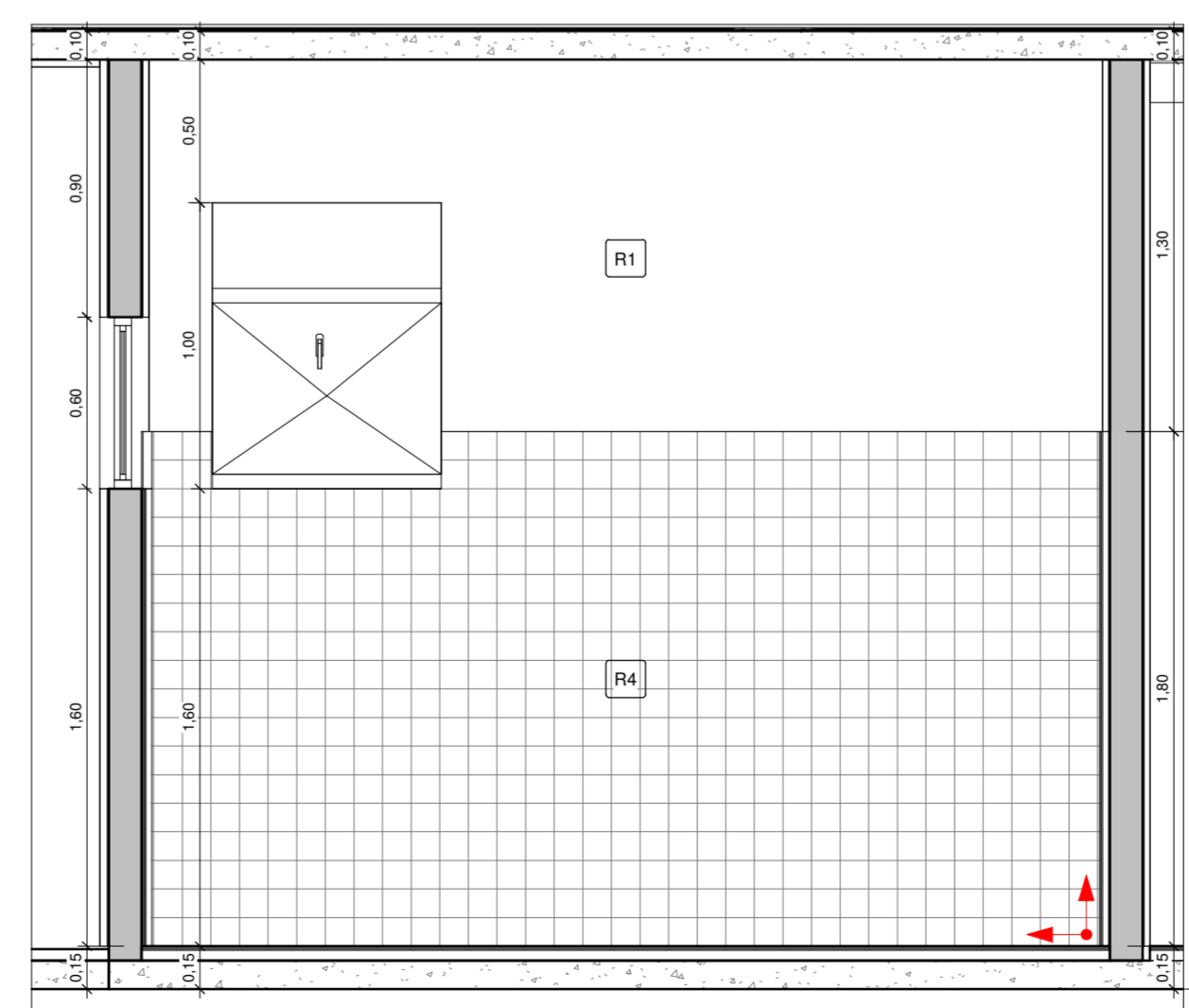

14 LAVAGEM E DESINFECÇÃO VISTA 3
1 : 25

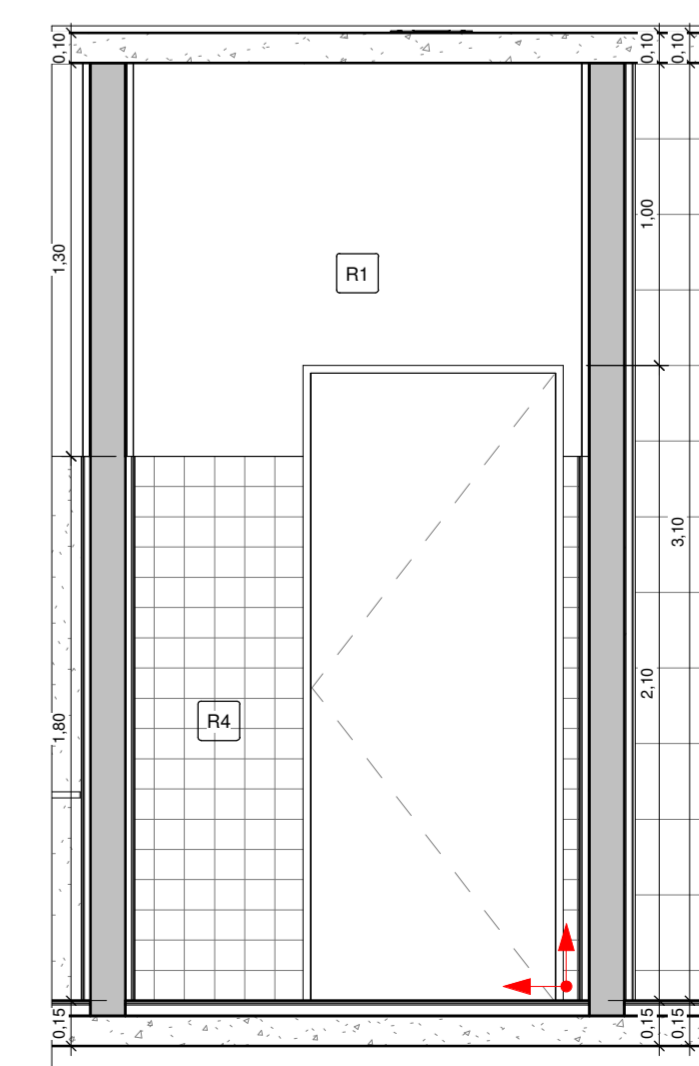

15 LAVAGEM E DESINFECÇÃO VISTA 4
1 : 25

NOTAS:

- VERIFICAR DETALHES CONSTRUTIVOS PERTINENTES NAS PRANCHAS DE DETALHAMENTO;
- ALTERAÇÕES NESTE PROJETO SOMENTE COM AUTORIZAÇÃO EXPRESSA DA EMPRESA PROJETISTA.
- CONSIDERAR PEITORIS PARA TODAS AS JANELAS EM MÁRMORE BRANCO;
- CONSIDERAR SOLEIRAS PARA AS PORTAS DE ENTRADA EM MÁRMORE BRANCO;
- DETALHES DO MURO SE ENCONTRAM NO PROJETO ESTRUTURAL;
- ALVENARIA DA PLATIBANDA AMARRADA POR CINTA SUPERIOR EM BLOCO DE CONCRETO EM FORMATO U;
- REALIZAR EMBOÇO COM ADITIVO IMPERMEABILIZANTE EM TODAS AS PAREDES DOS VESTIÁRIOS;
- APLICAR RESINA ACRÍLICA IMPERMEABILIZANTE NAS FACES DAS PAREDES INDICADAS NA PLANTA DE PAGINAÇÃO CONSIDERANDO REGIÕES DE PIAS H = 1,20 M E BOX DOS VESTIÁRIOS H = 1,80 M. ALÉM DE TODO O PERÍMETRO COM H = 0,30 M E AS ÁREAS DE PISO;
- EXECUTAR REGULARIZAÇÃO/CONTRAPISO DE TODAS AS ÁREAS INTERNAS COM ADITIVO IMPERMEABILIZANTE.

REFERÊNCIAS:

- PLANILHA DE QUANTITATIVOS
- MEMORIAL DESCRITIVO E ESPECIFICAÇÕES TÉCNICAS

REV. 00 27/08/21 EMISSÃO INICIAL	DAC
REVISÃO: DATA : DESCRIÇÃO:	RESP.:
 Prefeitura Municipal de Pouso Alegre	
 Rua Miguel Vianna, n° 81, Sala 12 Bairro Morro Chic CEP: 37500-000 - Itajubá / MG Tel: (35) 3623-5720 www.dacengenharia.com.br	PROJETO: PEDRO HENRIQUE JUSTINIANO ENG° CIVIL COORDENAÇÃO DE PROJETO: ALOÍSIO CAETANO FERREIRA CREA: MG-97.132/D RESPONSÁVEL TÉCNICO: ENG° FLÁVIA CRISTINA BARBOSA CREA: MG-167.842/D PROJETO: ENG° CIVIL THAIS VIVANE COMBRA DESENHO: ENG° CIVIL THAIS VIVANE COMBRA
CONSTRUÇÃO DA UBS VERGANI	
ENDEREÇO: AV. JOÃO FERREIRA DE FREITAS, BAIRRO VERGANI POUSO ALEGRE - MG	DISCIPLINA: ARQUITETÔNICO
ASSUNTO: VISTAS DE DETALHAMENTO	FASE DO PROJETO: EXECUTIVO
DATA: 07/11	
DATA: 27/08/21 ESCALA: INDICADA REVISÃO: REV.00 ASSUNTO: DAC-PMPA-VER-PE-ARQ-R00.RVT	